

3 Descripción General de la Programación

NOTA: Antes de iniciar la programación del operador, verifique para asegurar que no haya ningún objeto en el vano de la puerta del garaje.

INTRODUCCIÓN

Ahora que el abridor de puerta de garaje Genie está instalado, siga los pasos en este manual para programar el abridor de manera que la puerta se abra y se cierre de manera apropiada y todos los dispositivos remotos funcionen correctamente. Los pasos siguientes lo guiarán a través de la configuración de su abridor a fin de que funcione apropiadamente.

Los pasos siguientes listan el orden de programación que se utiliza para la configuración funcional del abridor.

1. "LÍMITES DE RECORRIDO"

2. "CONTROL DE FUERZA"

3. "PROGRAMACIÓN DEL CONTROL REMOTO"

Definiciones de Términos:

Configuración de los Límites de Recorrido programables para ajustar que tan lejos se desplazará la puerta hacia arriba o hacia abajo.

El Control de Fuerza se refiere a que tanta energía es necesaria para mover (abrir / cerrar) una puerta particular y NO requiere programación.

La Programación del Control Remoto sincroniza los dispositivos de control remoto (controles remotos, consola de pared y teclado) con el cabezal eléctrico.

DESCRIPCIÓN GENERAL DE LOS CONTROLES DEL CABEZAL ELÉCTRICO

Esta sección describe las funciones de programación del abridor. Utilice la siguiente información para entender los botones y los indicadores LED usados para programar las funciones.

Cabezal Eléctrico: Hay 3 botones de programación y 2 luces LED en el cabezal eléctrico. Cada uno de los botones se utiliza para ingresar y completar la programación de la configuración. Las luces LED indican un estado o cambio de función al iluminar ENCENDIDO (ON), APAGADO (OFF) o ENCENDIDO PARPADEANDO (ON FLASHING).

Hay 3 programas:

1. Límites de Desplazamiento de la Puerta. Este programa es utilizado para configurar que tan lejos subirá y bajará la puerta.
2. Programa de Configuración de Fuerza. Este programa controla la fuerza aplicada durante el cierre y la apertura de la puerta. Ellos están configurados de fábrica y raramente requieren ajuste
3. Programas de Controles Remotos (menú por omisión) – solamente es requerido para agregar transmisores de control remoto. Describe como programar los controles remotos para sincronizarlos con los dispositivos de control remoto adicionales, las consolas de pared, los teclados y el cabezal eléctrico.

NOTA: Los 3 botones de programación son ÚNICAMENTE para tal fin. Estos botones NO pueden ser utilizados para hacer funcionar el abridor una vez que haya sido completada con éxito la sección de la programación requerida.

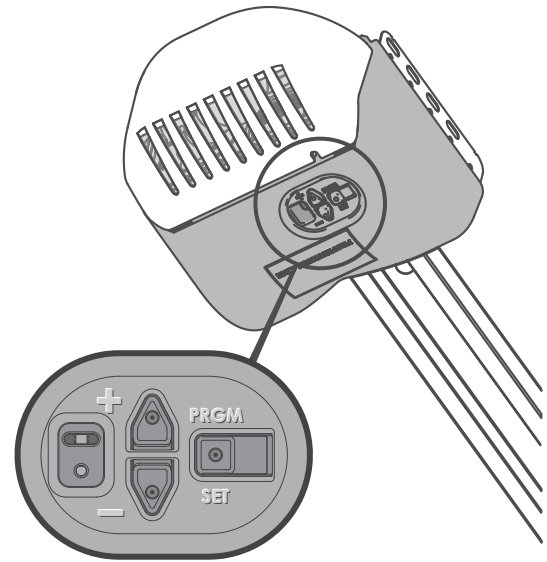

ORIENTACIÓN

Estando de pie bajo el cabezal eléctrico del abridor – frente a la puerta – viendo hacia arriba – esta es la vista que usted verá de los botones de programación y las luces LED.

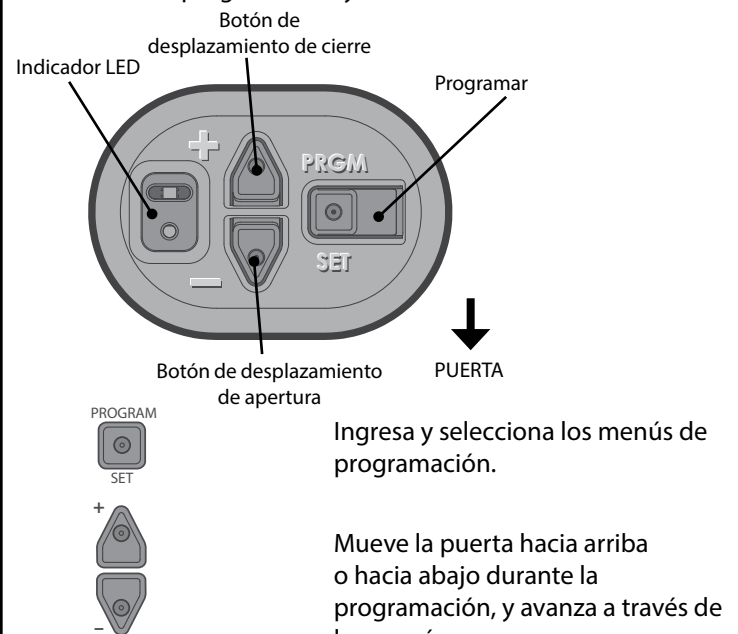

NOTA: Cada paso de programación tiene un tiempo límite de 30 segundos para terminarlo después de que la función ha sido iniciada. Después de 30 segundos, dos luces LED se iluminarán en color ROJO indicando que el tiempo ha expirado y el paso tiene que ser iniciado nuevamente. Reinicie el paso tantas veces como sea necesario para completar la programación.

- Solamente recuerde – el extremo con punta del botón (como una cabeza de flecha) apunta en la dirección en que el carro se moverá cuando ese botón es oprimido.

LÍMITES DE DESPLAZAMIENTO

⚠ ADVERTENCIA

- Asegúrese que el vano de la puerta sea visible y que no haya ningún obstáculo ni personas para evitar lesiones o daños a la propiedad.
- NO haga funcionar esta unidad desde la consola de pared antes de configurar los LÍMITES. Podrían ocurrir daños graves al abridor.
- El carro DEBE estar enganchado al tensor ANTES de configurar los límites. Vea el póster de instalación (si fue provisto) o llame al área de Servicio al Cliente al teléfono 1-800-35GENIE o visite el Portal en www.GenieCompany.com
- NO configure los límites con el Centinela de Energía sujeto. La energía de CA DEBE estar conectada al abridor mientras se configuran los límites, para la operación apropiada.

- El carro DEBE estar enganchado al tensor ANTES de configurar los límites. Vea el póster de instalación (si fue provisto) o llame al área de Servicio al Cliente al teléfono 1-800-35GENIE o visite el Portal en www.GenieCompany.com
- NO configure los límites con el Centinela de Energía sujeto. La energía de CA DEBE estar conectada al abridor mientras se configuran los límites, para la operación apropiada.

Cierre de la Puerta del Garaje (Límite de Descenso)

NOTA: Es recomendable empezar con la puerta del garaje a la mitad del desplazamiento, pero no es necesario.

1. Eleve la puerta manualmente hasta que el carro se enganche con el tensor en la cadena / correa

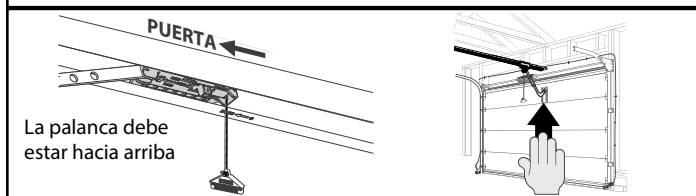

LEA Y ENTIENDA LOS PASOS 2-5 ANTES DE PROCEDER

2. Oprima y sostenga el botón de la flecha hacia abajo (-) durante dos segundos o hasta que la luz LED larga se vuelva azul. (La luz LED redonda estará apagada).

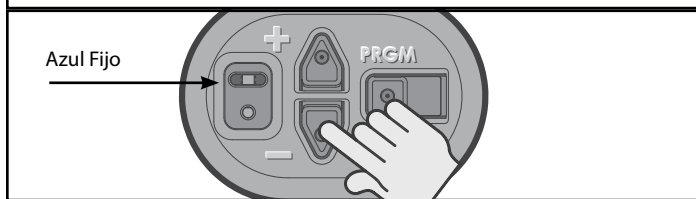

3. Suelte el botón de la flecha hacia abajo (-) y la luz LED larga empezará a parpadear en color azul. (La luz LED redonda seguirá apagada).

Azul Parpadeante

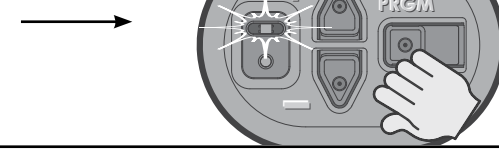

4. Oprima y sostenga el botón de la flecha hacia abajo (-) para empezar a cerrar la puerta del garaje. Cuando la puerta de garaje esté totalmente cerrada, suelte el botón de la flecha hacia abajo (-). Si usted fue demasiado lejos oprima y suelte el botón de la flecha hacia arriba (+) para mover la puerta hacia arriba ligeramente. La puerta puede ser movida hacia arriba o hacia abajo con los botones de las flechas. La puerta deberá descansar firmemente sobre el piso.

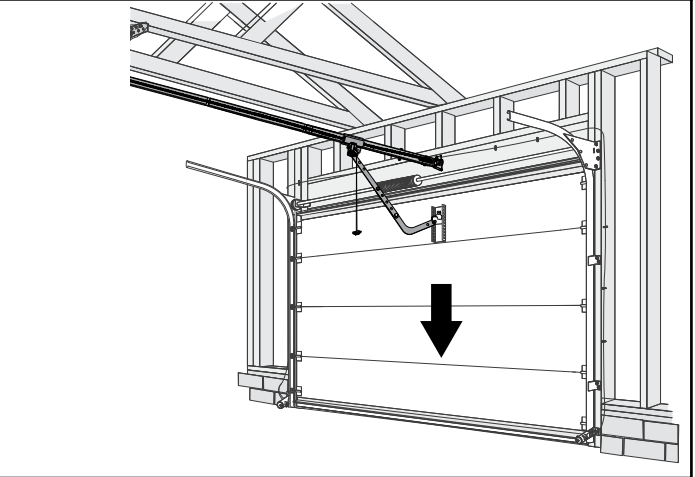

5. Oprima y suelte el botón de programar / configurar (program / set) – ambas luces LED parpadearán en color azul y después se apagarán.

EL LÍMITE DE RECORRIDO DE DESCENSO (CERRADA) ESTÁ AHORA PROGRAMADO.

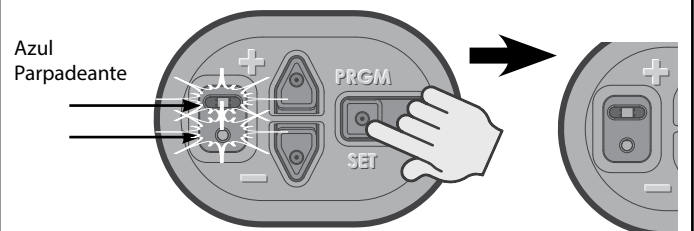

3

Información de programación

Apertura de la Puerta del Garaje (Límite de Ascenso)

NOTA: Es recomendable empezar con la puerta del garaje cerrada pero no es necesario.

LEA Y ENTIENDA LOS PASOS 6-9 ANTES DE PROCEDER

6. Oprima y sostenga el botón de la flecha hacia arriba (+) durante dos segundos o hasta que la luz LED larga se vuelva azul. (La luz LED redonda permanecerá apagada).

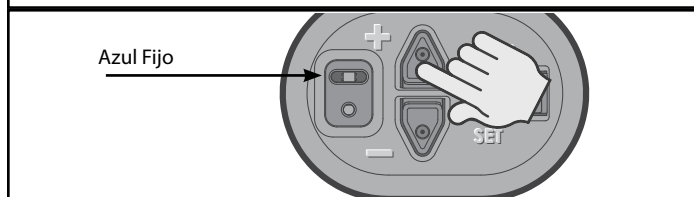

7. Suelte el botón de la flecha hacia arriba (+) y la luz LED redonda empezará a parpadear en color azul. (La luz LED larga se apagará).

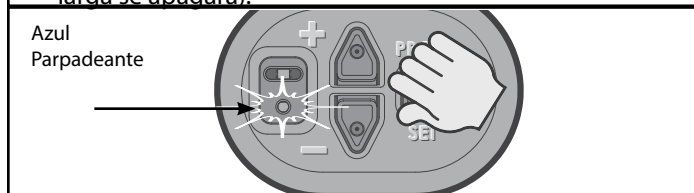

8. Oprima y sostenga el botón de la flecha hacia arriba (+) para empezar a abrir la puerta del garaje. Cuando la puerta del garaje esté completamente abierta, suelte el botón de la flecha hacia arriba (+). Si usted fue demasiado lejos oprima y suelte el botón de la flecha hacia abajo (-) para mover la puerta hacia abajo ligeramente. La puerta puede ser movida hacia arriba o hacia abajo con los botones de las flechas. Detenga el carro un poco antes del cabezal eléctrico del abridor. Es importante que el cordón de color rojo esté alejado del cabezal eléctrico para permitir la operación manual de la puerta.

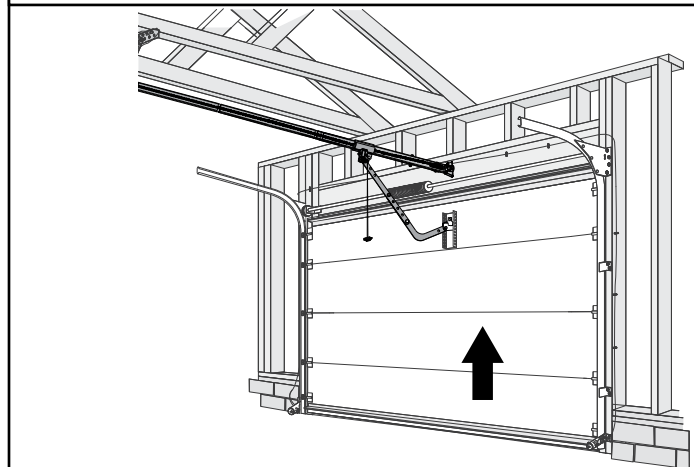

9. Oprima y suelte el botón de programar / configurar (program / set) – ambas luces LED parpadearán en color azul y después se apagarán.

EL LÍMITE DE RECORRIDO ASCENDENTE (ABIERTA) ESTÁ AHORA PROGRAMADO.

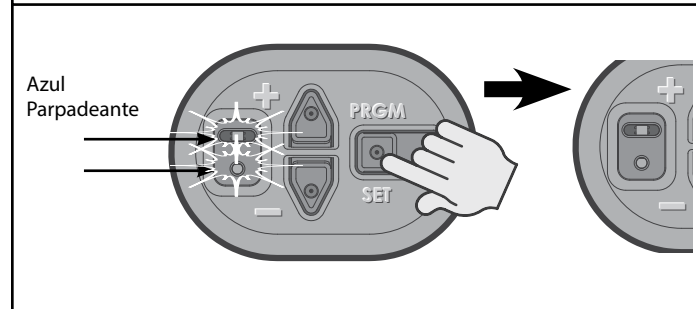

Control de Fuerza Los controles de fuerza se configuran automáticamente cuando es utilizado el control de pared por primera vez con el abridor de la puerta del garaje. La puerta **DEBE** completar un ciclo completo, desde la apertura completa hasta el cierre completo y posteriormente, desde el cierre completo hasta la apertura completa, antes de que la configuración sea registrada automáticamente.

10. Oprima y suelte el botón de abrir / cerrar (Open / Close) de la consola de pared y permita que la puerta del garaje se desplace y se detenga en el límite descendente (cerrada).

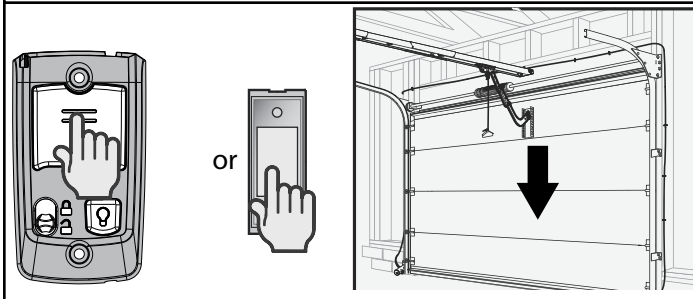

11. Oprima y suelte el botón de abrir / cerrar (Open / Close) de la consola de pared y permita que su puerta del garaje se desplace y se detenga en el límite ascendente (abierta).

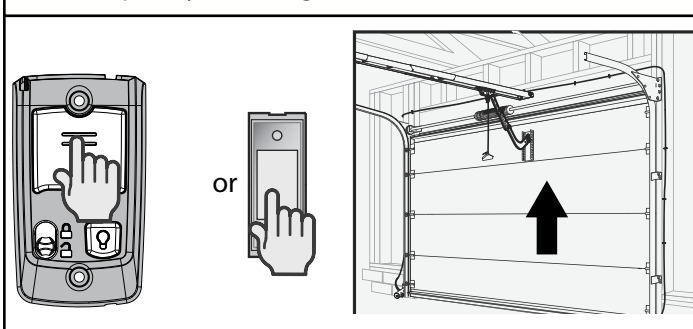

NOTA: Los controles de fuerza **NO** requieren programación. Los límites de fuerza son configurados en la fábrica y rara vez requieren ajustes. Cómo hacer ajustes de estas configuraciones está cubierto en la sección de "Mantenimiento y Ajustes" de este Manual (páginas 14-18).

EL CONTROL DE FUERZA ESTÁ CONFIGURADO AHORA.

⚠ ADVERTENCIA

PARA EVITAR LESIONES O DAÑOS PARA EVITAR LESIONES O DAÑOS

- **NUNCA** ajuste la configuración de fuerza para ajustar por daños, incluyendo una puerta desbalanceada, carril de la puerta doblado o resorte roto.
- Realice mensualmente una **PRUEBA DE CAMBIO DE DIRECCIÓN POR CONTACTO**. Vea la página 8.

Prueba de Cambio de Dirección por Contacto

NOTA: Las configuraciones de límites y fuerza **DEBEN SER COMPLETADAS** antes de realizar la Prueba de Cambio de Dirección por Contacto.

12. Con la puerta del garaje abierta, tienda una tabla plana de 2" x 4" sobre el piso en el centro del vano de la puerta.

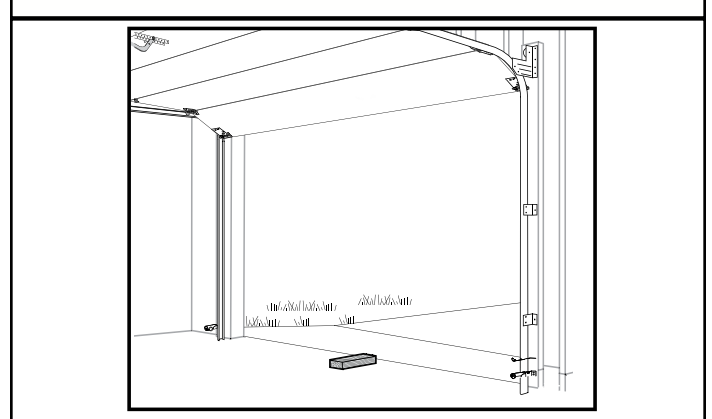

13. Cierre la puerta del garaje utilizando el botón de abrir / cerrar (Open / Close) en el control de pared.

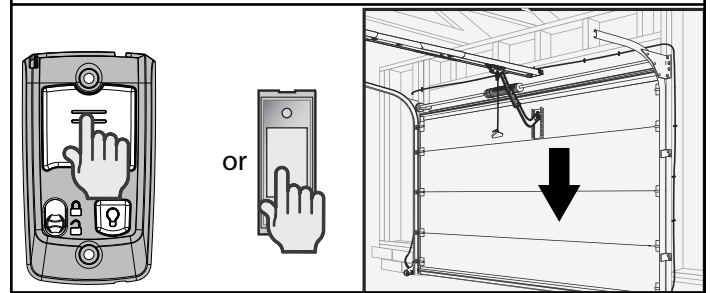

Cuando la puerta entre en contacto con la tabla, ésta deberá detenerse y cambiar la dirección dentro de 2 segundos hasta la posición totalmente abierta. La luz LED larga en el cabezal eléctrico empezará a parpadear en color ROJO con la dirección inversa de la puerta. Remueva la tabla de 2" x 4" después de una prueba de inversión de dirección por contacto exitosa. El siguiente ciclo apagará las luces LED rojas que están parpadearando.

Ajuste de Inversión de Dirección por Contacto

Si la puerta se detiene antes de hacer contacto con la tabla o si ésta no invierte la dirección hasta estar totalmente abierta después del contacto con la tabla, esto podrá deberse a un límite DESCENDENTE (DOWN) configurado de manera inapropiada. Verifique las configuraciones mediante:

1. Repita la sección del "Límite de Recorrido Descendente" (página 6) para asegurar que la puerta está cerrando firmemente contra el piso.
2. Repita la sección de "Control de Fuerza" en el lado izquierdo para configurar los límites de fuerza.
3. Repita la "Prueba de Inversión de Dirección por Contacto" anterior.

Repita este proceso según sea necesario hasta que la puerta pase la Prueba de Inversión de Dirección por Contacto. Para ayuda adicional, refiérase a la sección de "Mantenimiento y Ajustes" / Mantenimiento Regular, páginas 14-18.

Programación del control remoto

CONTROLES REMOTOS

NOTA: LOS CONTROLES REMOTOS INCLUIDOS CON ESTE ABRIDOR, HAN SIDO PREPROGRAMADOS EN LA FÁBRICA PARA SU CONVENIENCIA.

NOTA: Las instrucciones siguientes son para los transmisores de control remoto comprados en forma separada en adición a aquellos provistos con este abridor, pero también pueden ser utilizadas para cualquier control remoto que podrá requerir reprogramación.

NOTA: Cada paso de programación tiene un tiempo límite de 30 segundos para la terminación después de que la función es iniciada. Después de 30 segundos, dos luces LED se iluminarán en color ROJO indicando que el tiempo ha vencido y que el paso debe ser iniciado nuevamente. Reinicie el paso tantas veces como sea necesario para completar la programación.

NOTA: NO sostenga el control remoto muy cerca del cabezal eléctrico cuando programe los botones del control remoto.

NOTA: Cada botón en cada control remoto debe ser programado de manera separada, siguiendo estos pasos:

1. Remueva la película de protección de la batería del control remoto jalándola en forma recta hacia afuera.

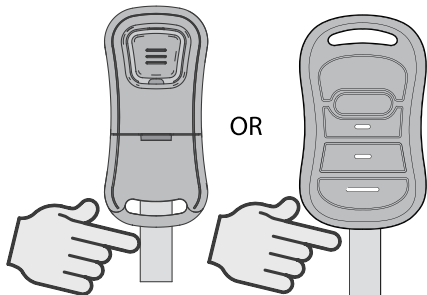

2. Oprima y sostenga el botón de programar (program) en el abridor durante dos segundos, hasta que la luz LED redonda se vuelva azul, después suéltelo. La luz LED larga de color púrpura empezará a parpadear.

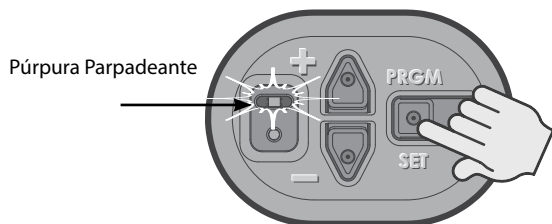

3. Oprima lentamente y suelte dos veces el botón del control remoto. Las luces LED del abridor parpadearán y se apagarán, indicando que usted ha programado con éxito su control remoto.

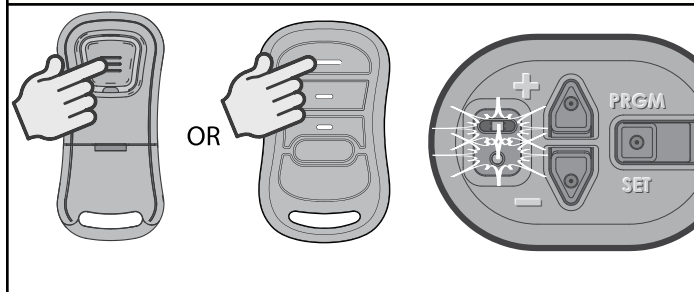

NOTA: Mientras esté programando los botones del control remoto, permanezca parado alejado por lo menos 5 pies del cabezal eléctrico. Esto asegura que usted tiene la comunicación apropiada entre el control remoto y el cabezal eléctrico.

4. Oprima y suelte el mismo botón una tercera vez y la puerta empezará a abrirse o cerrarse.

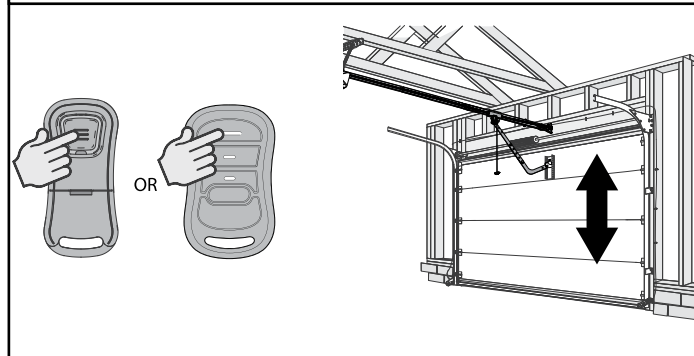

Para programar el mismo control remoto para otros abridores de puerta de garaje, repita los pasos anteriores utilizando uno de los otros botones restantes del control remoto.

REPITA LOS PASOS 1 HASTA 4 PARA CADA ABRIDOR Y CONTROL REMOTO

NOTA: Es posible oprimir el botón del control remoto demasiado rápido o muy ligeramente. Si las luces LED no se apagan, oprima el botón del control remoto varias veces para lograr la confirmación.

LA PROGRAMACIÓN BÁSICA ESTÁ COMPLETA Y SU PUERTA DE GARAJE ESTÁ LISTA PARA SER UTILIZADA

CERTIFICADO POR FCC e IC

Este dispositivo cumple con las normas de la Parte 15 de FCC y las normas de exención de licencia de RSS de Industry Canada. La operación está sujeta a las dos condiciones siguientes: (1) este dispositivo no podrá ocasionar interferencia, y (2) este dispositivo tiene que aceptar cualquier interferencia, incluyendo las interferencias que podrán ocasionar la operación indeseada del dispositivo. Este equipo genera, utiliza y puede irradiar energía de radiofrecuencia y, si no es instalado y utilizado de acuerdo con las instrucciones, podrá ocasionar interferencias dañinas para las radiocomunicaciones. Sin embargo, no existe una garantía de que no ocurrirán interferencias en una situación particular. Si este equipo ocasiona interferencia dañina para la recepción de radio o televisión, que podrá ser determinado al APAGAR (OFF) y ENCENDER (ON) los equipos, se alienta al usuario para tratar y corregir la interferencia por medio de una o más de las medidas siguientes: (a) Reorientar o reubicar la antena del receptor, (b) aumentar la separación entre el abridor y el receptor, (c) conectar el abridor en un tomacorriente en un circuito diferente al que esté conectado el receptor, y (d) consultar con su distribuidor local. Cualquier modificación o cambios a este equipo que no estén aprobados expresamente por el fabricante podrían anular la autoridad del usuario para operar el equipo. Este dispositivo cumple con el código de seguridad de Health Canada. El instalador de este dispositivo deberá asegurar que la radiación de radiofrecuencia (RF) no sea emitida en exceso de los requisitos de Health Canada. La información puede ser adquirida en: <http://www.hc.sc.gc.ca/ewh-semt/radiation/cons/wifi/index-eng.php>

Programación del Teclado Inalámbrico

(Opcional en algunos modelos)

Consejo: Programe el teclado antes de montarlo.

Descripción General del Teclado:

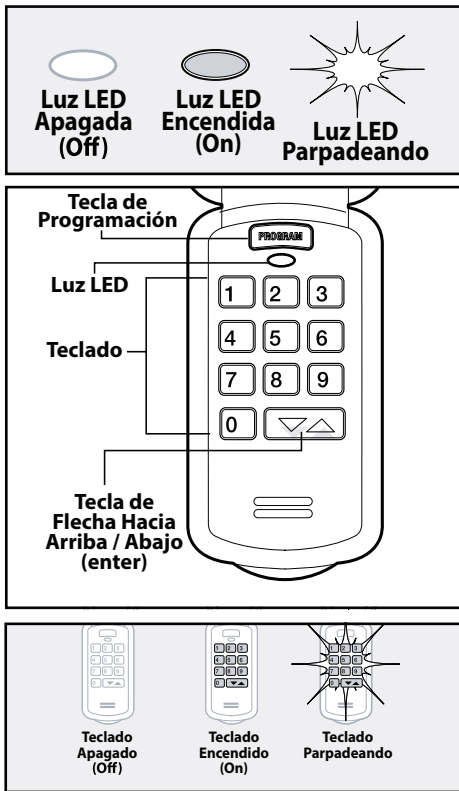

ABRA LA CUBIERTA DE LA BATERÍA Y JALE LA LENGÜETA DE PAPEL PARA PERMITIR LA OPERACIÓN

Configuración del Número PIN por Primera Vez:

- Oprima los números en orden

- Oprima la tecla de PROGRAMACIÓN (PROGRAM)
- Anote su nuevo número PIN (3-8 dígitos)
- Oprima nuevamente la tecla de PROGRAMACIÓN (PROGRAM)

El teclado está listo para programar un abridor. Para uso en una Puerta Sencilla continúe a Sincronización del Teclado con la Puerta.

NOTA: Si las luces del teclado no parpadean y se APAGAN (OFF) después de configurar el número PIN, borre el teclado y repita el Paso 1; vea la página 11 para Reconfigurar un Número PIN.

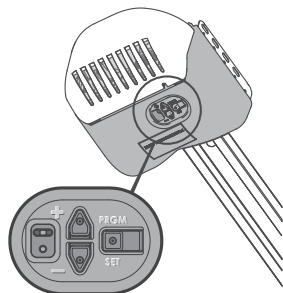
Localice los Botones de Programación y las Luces LED de su Abridor:



Sincronización del Teclado con la Puerta

- Oprima el botón de CONFIGURACIÓN DE LA PROGRAMACIÓN durante dos segundos hasta que la luz LED redonda se vuelva de color azul, después suéltelo. La luz LED larga púrpura parpadeará.
- Telee su nuevo número PIN en el teclado

Púrpura Parpadeante

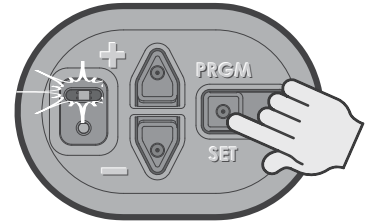

- Oprima la tecla con la flecha hacia arriba / abajo y las luces LED del abridor permanecerán sólidas
- Oprima nuevamente la tecla con la flecha hacia arriba / abajo y las luces LED del abridor se apagaran (Off)
- Oprima la tecla con la flecha hacia arriba / abajo una tercera vez y el abridor funcionará

El proceso de programación de UN teclado para UN abridor está completo. Multiple Door Section:

Sección de Puertas Múltiples:

- Telee su nuevo número PIN en el teclado (3-8 dígitos)
- Oprima la tecla de PROGRAMACIÓN (PROGRAM) dos veces
- Anote el total de puertas que usted controlará con este teclado (en consecuencia oprima 2 o 3)
- Oprima la tecla de PROGRAMACIÓN (PROGRAM) El teclado está ahora programado para recibir múltiples señales del abridor.
- Localice los botones de programación y las luces LED de su abridor. Oprima el botón de CONFIGURACIÓN DE LA PROGRAMACIÓN (PROGRAM SET) durante dos segundos hasta que la luz LED redonda se vuelva de color azul, después suéltelo. La luz LED larga de color púrpura parpadeará.
- Telee su nuevo número PIN (3-8 dígitos)
- Oprima una vez la tecla con la flecha hacia arriba / abajo
- Asigne un número a la puerta que el teclado operará al oprimir 1, 2 o 3.
- Oprima el número de puerta una segunda vez
- Oprima ese mismo número de puerta una tercera vez y la puerta funcionará

Espere 30 segundos para que el teclado se apague y posteriormente empiece con el paso 5 para la combinación adicional de la puerta / teclado según sea necesario.

Para añadir otro abridor a un teclado que ya esté programado para un abridor, siga los pasos en la "Sección de Puertas Múltiples".

Por favor observe en el Paso 8, que el teclado asume que el abridor original programado para el teclado es el abridor #1.

Los teclados pueden aceptar hasta tres abridores.

Programación del Teclado Inalámbrico

(Continúa)

Operación de la Puerta con Teclado Inalámbrico:

Para abrir y cerrar una sola puerta con el Tablero de Entrada Sin Teclas, anote el número PIN y oprima la tecla con la flecha hacia arriba / abajo (enter).

Para puertas múltiples ingrese el número PIN, oprima una vez la tecla con la flecha hacia arriba / hacia abajo e ingrese el número de la puerta (1, 2 o 3).

Nota: El Tablero de Entrada Sin Teclas estará activo durante 30 segundos y detendrá o iniciará la puerta con cada toque de cualquier botón en el teclado.

Cambio de un Número PIN Existente:

1. Ingrese su número PIN actual
2. Oprima una vez la tecla de Programación (Program)
3. Teclee su nuevo número PIN (3-8 dígitos)
4. Oprima una vez la tecla de Programación (Program)

NOTA: A diferencia de la "Reconfiguración del número PIN", usted NO necesita reprogramar su abridor después de cambiar el número PIN.

Reconfiguración del número PIN:

Oprima y sostenga ambas teclas de PROGRAMACIÓN (PROGRAM) y la tecla con la flecha hacia arriba / abajo durante cinco segundos.

La luz LED parpadeará lentamente y después se apagará. Cuando la luz LED deja de parpadear, usted ha borrado con éxito la programación antigua.

Para crear un nuevo número PIN, empiece con "Configuración del Número PIN por Primera Vez".

Montaje del Teclado

El teclado TIENE que ser montado dentro de la vista de la(s) puerta(s) del garaje por lo menos cinco pies arriba del piso y alejado de cualquier parte móvil de la puerta.

1. Remueva la cubierta de las baterías y las baterías
2. Perfore un agujero piloto de 3/32" para el tornillo de montaje superior (incluido).

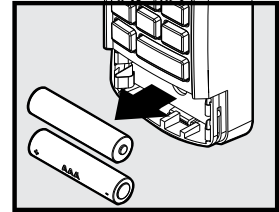
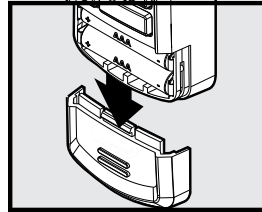

3. Instale un tornillo dentro del agujero piloto, dejando un hueco de 1/8" entre la cabeza del tornillo y la pared.
4. Enganche la montura ranurada, en la parte trasera del teclado, sobre el tornillo.

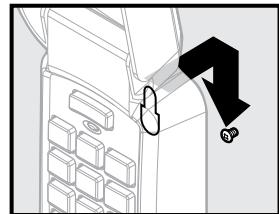
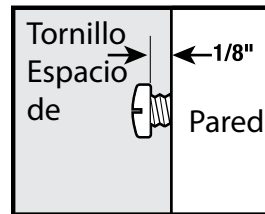

5. Marque y perfore un agujero piloto para el tornillo inferior (incluido)

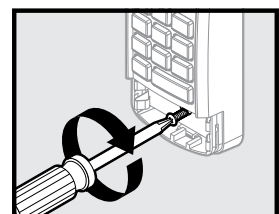
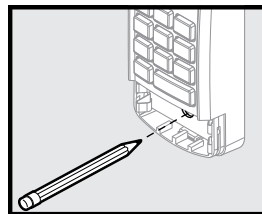

6. Reinstale las baterías y la cubierta, y asegure el teclado a la pared (NO apriete demasiado).

Programación de los Controles Remotos de los Vehículos

Programación del Sistema HomeLink®

Paso 1 Borre la memoria del Sistema HomeLink

Borre la memoria del Sistema HomeLink oprimiendo y sosteniendo el primer y tercer botón hasta que el indicador en el Sistema HomeLink parpadee lentamente y después rápidamente durante 20 segundos; después suelte ambos botones.

NOTA: El borrado de la memoria del Sistema HomeLink removerá todos los abridores de puerta de garaje programados previamente.

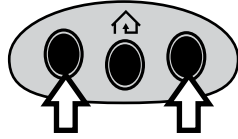

Paso 2 Programación del Sistema HomeLink para el Control Remoto Genie

Seleccione el botón en su Sistema HomeLink que usted quiere utilizar para abrir su puerta.

NOTA: Sostenga el control remoto Genie a dos pulgadas del botón del Sistema HomeLink.

Mantenga oprimido el botón del control remoto Genie. Mientras está haciendo esto, oprima y mantenga oprimido el botón seleccionado de su Sistema HomeLink.

Mantenga oprimidos ambos botones hasta que el indicador en el Sistema HomeLink parpadee lentamente y después rápidamente. Una vez que empiecen a parpadear rápidamente, suelte ambos botones.

Paso 3 Programe el Sistema HomeLink para el Abridor Genie

- A. Oprima y mantenga oprimido el botón de PROGRAMACIÓN (PROGRAM) hasta que la luz LED redonda de color azul se ENCIENDA (ON). Suelte el botón. La luz LED larga de color púrpura empezará a parpadear.

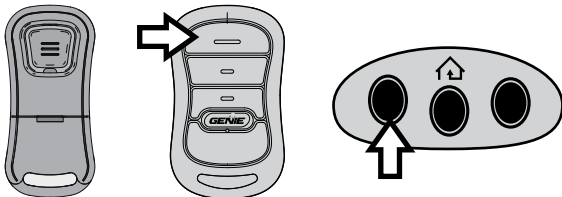

- B. Oprima el botón seleccionado del Sistema HomeLink durante dos segundos y después suéltelo. Oprima nuevamente el mismo botón durante dos segundos y después suéltelo. La luz LED larga parpadeará en color azul y después se apagará.

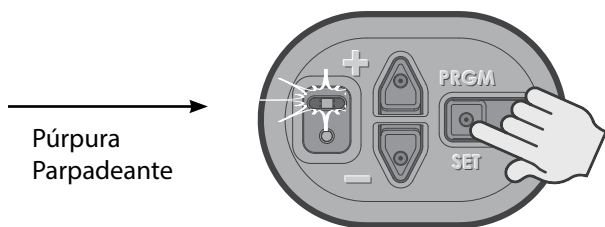

- C. Oprima el botón del Sistema HomeLink unas cuantas veces más hasta que la puerta se mueva.

NOTA: Para instrucciones adicionales, vea el manual de su vehículo de motor, visite www.homelink.com o visite www.GenieCompany.com

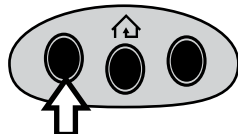

Programación del Sistema Car2U®

Paso 1 Borre la configuración por defecto del Sistema Car2U

La configuración por defecto del Sistema Car2U es:

- Botón 1 = Abridores Fabricados por Genie
- Botón 2 = Abridores Fabricados por LiftMaster®
- Botón 3 = Abridores Fabricados por Wayne Dalton®

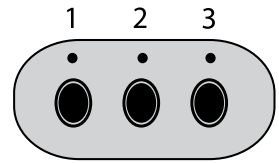

- A. Oprima y mantenga oprimidos los botones 1 y 3 durante 20 segundos o hasta que las tres luces LED empiecen a parpadear.
B. Suelte ambos botones. El Sistema Car2U está configurado ahora a la configuración por defecto de la fábrica.

NOTA: El borrado de la memoria de su Sistema Car2U removerá todos los abridores de puerta del garaje programados previamente.

Paso 2 Programación del Sistema Car2U para el Abridor Genie

- A. Oprima y mantenga oprimido el botón de PROGRAMACIÓN (PROGRAM) en el abridor hasta que la luz LED redonda de color azul se ENCIENDA (ON) – suelte el botón. La luz LED larga de color púrpura empezará a parpadear.

Púrpura
Parpadeante

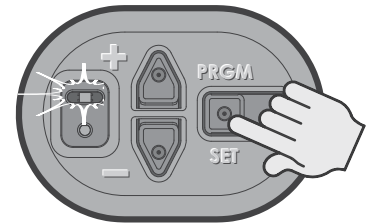

- B. Oprima el botón seleccionado del Sistema Car2U de Genie durante dos segundos y suéltelo. Oprima nuevamente el mismo botón durante dos segundos y después suéltelo. La luz LED larga parpadeará en color azul y después se apagará.
C. Oprima el botón del Sistema Car2U unas cuantas veces más hasta que la puerta se mueva.Step

PASO 3 Cambio del Botón por Defecto de Fábrica para un Abridor Genie

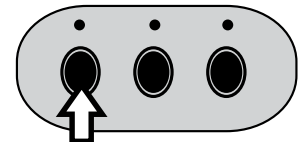

- A. Oprima y mantenga oprimidos los botones 1 y 3 durante UN SEGUNDO y después suéltelos – todas las tres luces LED se encenderán en un color ROJO sólido.
B. Oprima y mantenga oprimido el botón (2 o 3) que usted quiera cambiar a Genie – la luz LED correspondiente parpadeará. Mientras continúa oprimiendo ese botón, oprima y suelte el botón 1. Oprima y suelte nuevamente el botón 1.
C. Suelte el botón que usted estuvo manteniendo oprimido en el paso B y espere a que la luz LED deje de parpadear. El botón está configurado ahora para Genie. Repita el Paso 2 para el segundo Abridor Genie.

NOTA: Para instrucciones adicionales, vea el manual de su vehículo de motor, visite learcar2U.com o visite www.GenieCompany.com

4

Borrado de la Memoria de los Controles Remotos

Borrado de la Memoria de los Controles Remotos

NOTA: El borrado de la memoria de los controles remotos desde el cabezal eléctrico borrará **TODAS** las memorias de los controles remotos y los teclados inalámbricos programados. El abridor ya no reconocerá ninguna señal desde cualquier dispositivo remoto, incluyendo un dispositivo remoto faltante.

Todos los controles remotos remanentes (o recuperados) y los teclados inalámbricos **DEBEN** ser reprogramados tal como se muestra en las páginas 9, 10 y 12.

NOTA: El abridor de la puerta del garaje operará normalmente utilizando la consola de pared.

1. Oprima el botón de PROGRAMACIÓN / CONFIGURAR (PROGRAM / SET) en el cabezal eléctrico y manténgalo oprimido durante dos segundos o hasta que la luz LED redonda se vuelva de color azul.

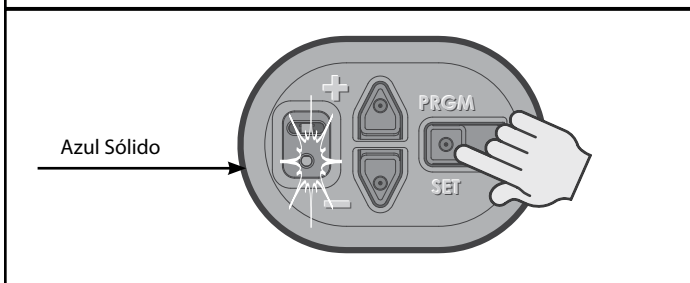

2. Suelte el botón de PROGRAMACIÓN / CONFIGURAR (PROGRAM / SET) – la luz LED redonda se apaga y la luz LED larga parpadea en color púrpura.

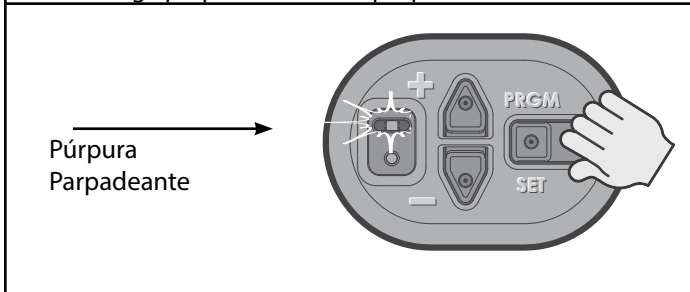

3. Oprima y mantenga oprimido el botón de la flecha hacia ARRIBA (+) y hacia ABAJO (-) al mismo tiempo, hasta que ambas luces LED parpadeen en color azul y se apaguen.

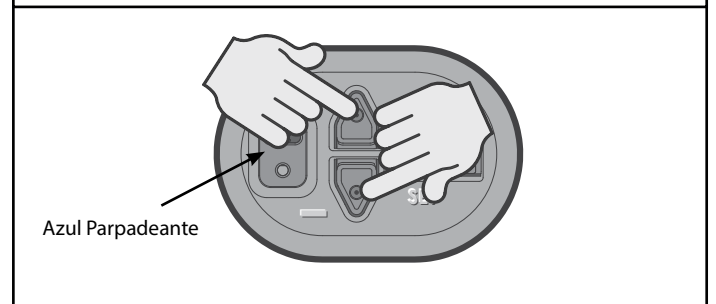

4. Para verificar que la memoria ha sido borrada, oprima la tecla en el control remoto que fue programada previamente para el abridor.

Si la memoria ha sido borrada el abridor **NO** funcionará.

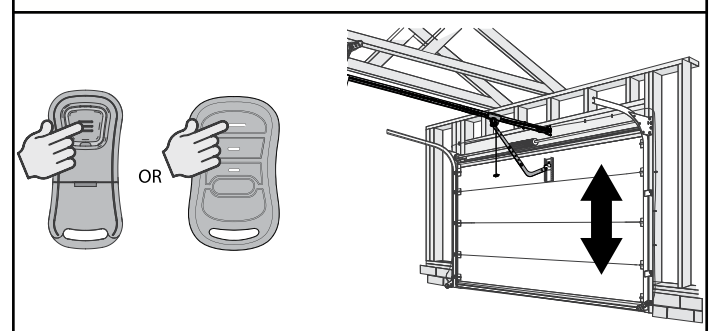

Si el borrado de la memoria del control remoto fue exitoso, la luz LED redonda del cabezal eléctrico parpadeará en color azul cuando es oprimido el botón del control remoto y el abridor no funcionará.



THE GENIE COMPANY
1 DOOR DRIVE
MOUNT HOPE,
OHIO. 44660
1-800-35-GENIE
www.GenieCompany.com